

# РУКОВОДСТВО ПОЛЬЗОВАТЕЛЯ

## СТЕКЛОКЕРАМИЧЕСКАЯ ВАРОЧНАЯ ПАНЕЛЬ

**DPV 7650B**

**De Dietrich** 

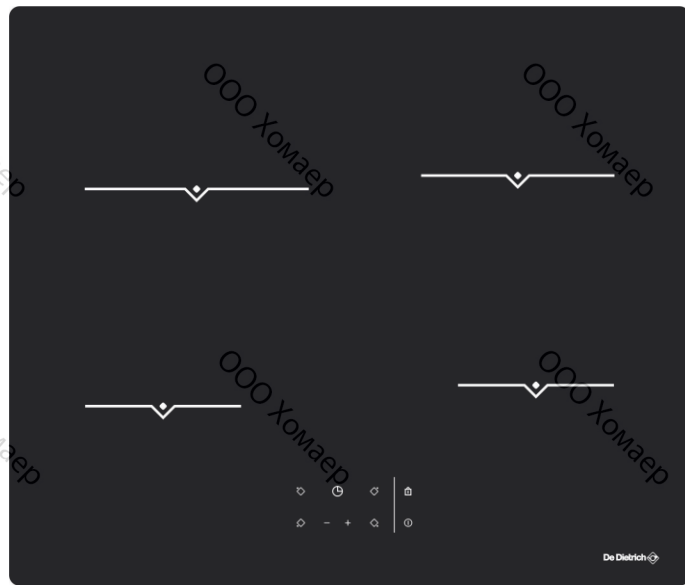
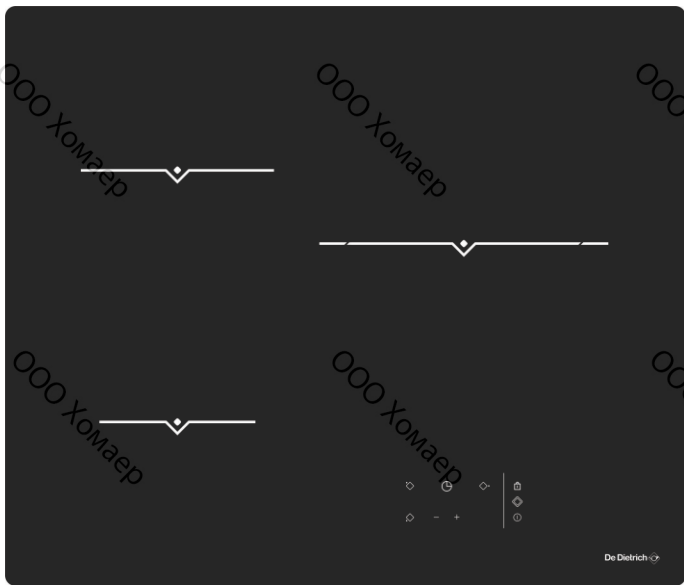



## 1.1 Размеры

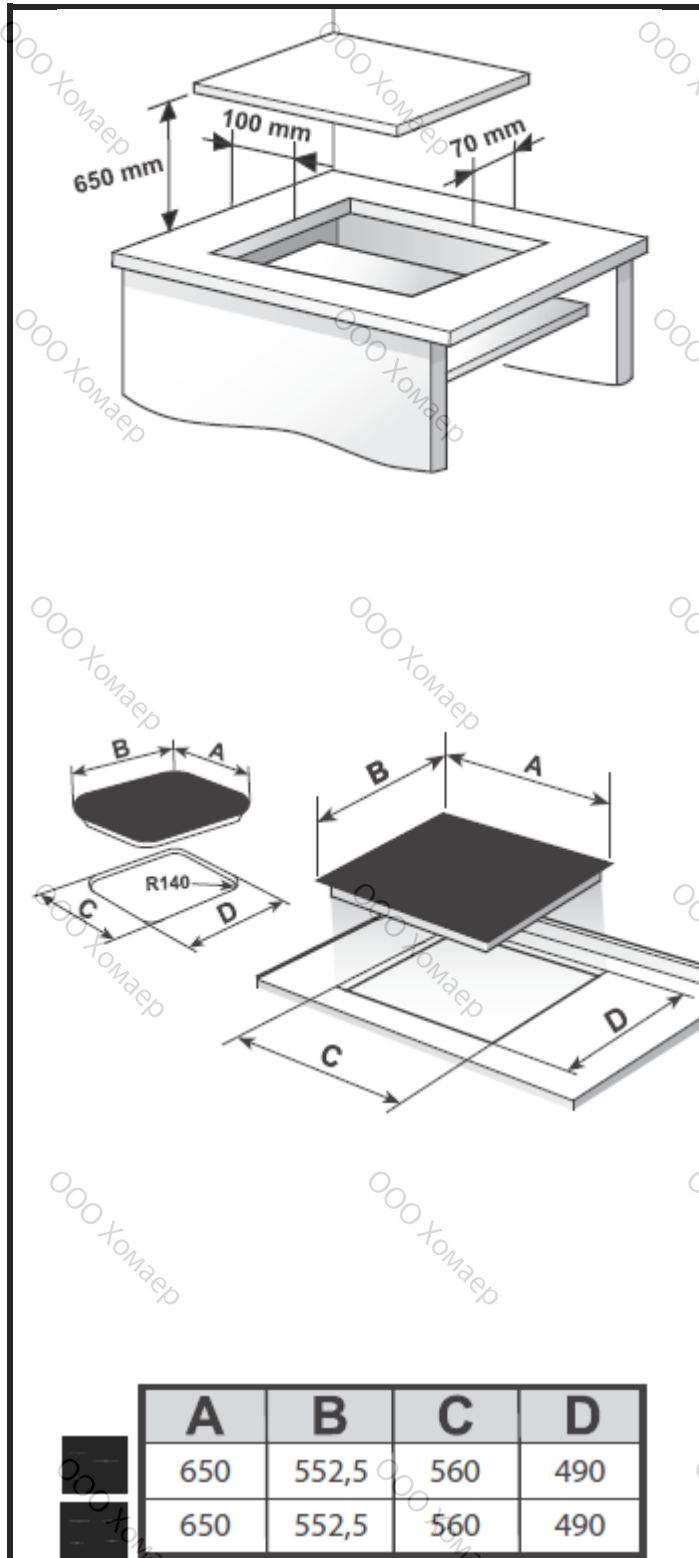

	A	B	C	D
■	650	552,5	560	490
■	650	552,5	560	490

Единицы измерения в мм

1.1

## 1.2 Минимальные расстояния

### 1.2.1 Установка над ящиком

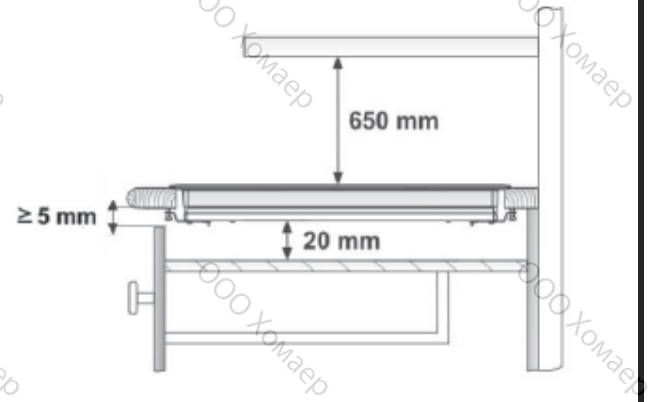

### 1.2.3 Установка над духовым шкафом

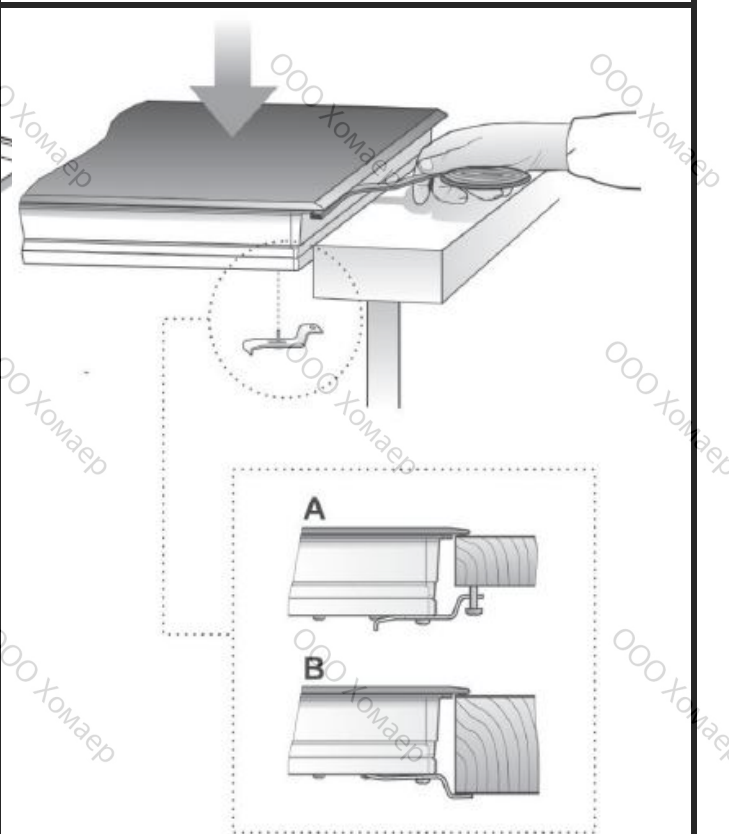
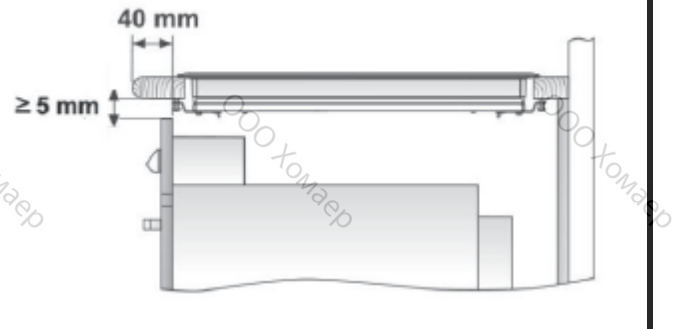

1.2.4

## **УВАЖАЕМЫЙ ПОКУПАТЕЛЬ**

Откройте для себя технику De Dietrich и испытайте уникальные эмоции.

Как только Вы увидите наши приборы, их достоинства мгновенно привлекут Ваше внимание. Совершенное качество дизайна говорит само за себя: благодаря неподвластному времени стилю и непревзойденному покрытию каждый элемент дизайна становится отдельным элегантным и изящным шедевром и при этом идеально и гармонично сочетается с остальными элементами прибора. А затем Вас захватит непреодолимое желание прикоснуться к прибору. В продукции De Dietrich широко используются надежные и первоклассные материалы. Объединяя самые современные технологии и материалы наивысшего качества, мы производим приятные глазу приборы, которые помогут Вам максимально раскрыться в искусстве приготовления блюд – страсть, которую разделяют все любители кулинарии и изысканной еды.

Надеемся, что Вы получите удовольствие от использования этого нового прибора.

Спасибо за выбор продукции De Dietrich.

**De Dietrich** 

## СОДЕРЖАНИЕ

Рекомендации по технике безопасности.....	6
Установка.....	8
Распаковка.....	8
Установка.....	8
Подключение к электросети.....	8
Использование прибора.....	9
Элементы управления.....	9
Включение прибора.....	10
Включение варочной зоны.....	10
Выключение варочной зоны.....	10
Индикатор остаточного тепла.....	11
Выключение прибора.....	11
Двойная варочная зона.....	11
Блокировка сенсорных кнопок варочной панели.....	11-12
Быстрое приготовление.....	12-13
Таймер.....	13-14
Функция защитного отключения.....	14
Уход.....	15-16
Решение проблем.....	17
Сервисный центр.....	18
Окружающая среда.....	19

## СРОК ГАРАНТИЙНОГО ОБСЛУЖИВАНИЯ

**Срок гарантийного обслуживания для данного бытового прибора составляет 12 месяцев с даты покупки прибора.**

## СРОК СЛУЖБЫ

**Срок службы для данного бытового прибора составляет 60 месяцев с даты изготовления прибора.**



## РЕКОМЕНДАЦИИ ПО ТЕХНИКЕ БЕЗОПАСНОСТИ

Данные рекомендации также доступны на сайте производителя.

Внимательно изучите приведенные далее рекомендации, прежде чем устанавливать и эксплуатировать прибор – они обеспечат Вашу безопасность и безопасность третьих лиц. Сохраните данный документ к прибору. Если прибор будет продан или передан новому владельцу, не забудьте приложить настоящий документ.

- С целью постоянного улучшения производимой продукции мы оставляем за собой право вносить изменения в технические, функциональные или декоративные характеристики, а также в процесс производства прибора.

Мы рекомендуем внести на страницу «Послепродажное обслуживание и поддержка пользователей» модель, серийный номер прибора и т.д., чтобы иметь данные сведения под рукой в случае необходимости.

Эксплуатация данного прибора детьми старше 8 лет и лицами с ограниченными физическими, тактильными или умственными способностями, а также лицами с недостаточным опытом или знаниями допускается только под контролем лица, отвечающего за их безопасность, или после получения инструкций по безопасной эксплуатации прибора, дающих представление об опасностях, связанных с эксплуатацией прибора.

Не разрешайте детям играть с прибором.

Дети могут осуществлять чистку и обслуживание прибора только под надзором ответственного лица.

Дети младше 8 лет могут находиться рядом с варочной панелью только под постоянным присмотром.

Прибор и его доступные элементы могут нагреваться во время эксплуатации.

Будьте внимательны: не прикасайтесь к нагревательным элементам.

Не оставляйте металлические предметы (ножи, вилки, ложки, крышки) на поверхности прибора, так как они могут нагреться.

Данная варочная панель оснащена устройством защиты от детей, которое позволяет заблокировать панель управления после или во время использования прибора (см. раздел «Защита от детей»).

Данный прибор соответствует соответствующим европейским директивам и нормам.

Данный прибор может оказывать влияние на работу кардиостимуляторов, поэтому кардиостимулятор должен быть произведен и

настроен в соответствии с применимыми нормами. Проконсультируйтесь с производителем кардиостимулятора или вашим лечащим врачом.

Будьте внимательны при использовании жиров и масел: они могут быстро воспламениться.

**ЗАПРЕЩАЕТСЯ** тушить возникший пожар водой. При возгорании следует отключить прибор и накрыть пламя, например, крышкой или пожарным покрывалом.

**ВНИМАНИЕ:** всегда следите за процессом приготовления. Даже краткий по времени процесс должен осуществляться при постоянном наблюдении.

Риск пожара: не храните на варочных зонах какие-либо предметы.

При появлении трещин на поверхности прибора отсоедините его от сети питания во избежание поражения электрическим током.

Не используйте варочную панель пока не будет заменена стеклянная поверхность.

Старайтесь не допускать сильных ударов посудой: несмотря на то, что стеклокерамическая поверхность весьма прочная, она все же может быть повреждена.

Не кладите горячие крышки на варочную панель. Эффект присасывания может повредить стеклокерамическую панель. Старайтесь не двигать посуду по поверхности прибора, т.к. в долгосрочной перспективе это может повредить декоративное покрытие панели.



## РЕКОМЕНДАЦИИ ПО ТЕХНИКЕ БЕЗОПАСНОСТИ

Не используйте в процессе приготовления алюминиевую фольгу. Не помещайте объекты, завернутые в алюминиевую фольгу или упакованные в алюминиевые контейнеры, на варочную панель. Алюминий расплавится и неисправимо повредит прибор.

Не храните чистящие средства или легковоспламеняющиеся продукты в ящике под варочной панелью.

Если кабель питания поврежден, то во избежание возникновения каких-либо рисков его замену должен осуществлять производитель прибора, специалист сервисной службы или специалист с соответствующей квалификацией.

Убедитесь, что кабели питания каких-либо электрических приборов, подключенных к розетке в непосредственной близости от варочной панели, не соприкасаются с варочными зонами.

Не используйте парогенераторы для чистки прибора.

Включение прибора при помощи внешнего таймера или системы дистанционного управления не предусмотрено.

После использования отключите прибор при помощи панели управления, не полагайтесь на работу датчика посуды.

# 1 УСТАНОВКА



## 1.1 РАСПАКОВКА

Снимите все защитные элементы упаковки. Проверьте все характеристики прибора на заводской табличке и соблюдайте их. Обратите внимание на описание стандартов на заводской табличке для дальнейшего использования.

## 1.2 УСТАНОВКА

### Установка с ящиком для столовых приборов

Если Вы хотите установить варочную панель над шкафчиком кухонного гарнитура или над выдвижным ящиком, то между этими двумя элементами необходимо вставить разделитель, который предотвратит случайное соприкосновение с горячими элементами корпуса прибора. Разделитель устанавливается на расстоянии 20 мм от нижней части прибора (1.2.1).

Установка над духовым шкафом – см. схему с минимальными расстояниями (1.2.3).

Установка уплотнителя – см. схему (1.2.4).

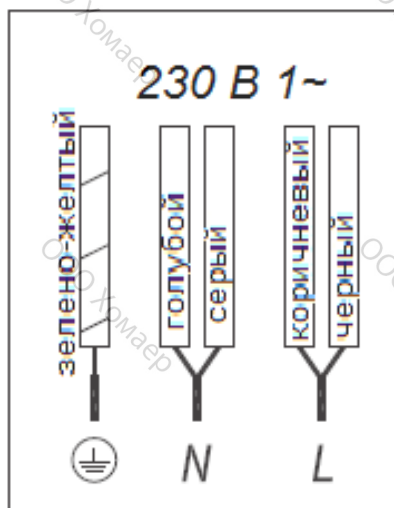

## 1.3 ПОДКЛЮЧЕНИЕ К ЭЛЕКТРОСЕТИ

Прежде чем подключать прибор к электросети, проверьте соответствуют ли ее значения напряжения и частоты показателям, приведенным либо на заводской табличке прибора, которая находится на его нижней поверхности, либо на гарантийном талоне или в техническом паспорте, которые необходимо хранить с данным руководством на протяжении всего периода использования прибора.

Подключение к электросети должно выполняться через многополюсный автоматический выключатель или при помощи вилки и розетки, в зависимости от наличия, и в соответствии с силой тока; при этом расстояние между контактами должно составлять не менее 3 мм. Благодаря такому подключению Вы сможете быстро отключить прибор от электросети в случае необходимости, а также при чистке прибора.

Выполнять работы по обслуживанию и ремонту прибора, в том числе по замене кабеля питания, может только квалифицированный представитель сервисной службы.

Убедитесь, что кабель питания не соприкасается с корпусом прибора или корпусом духового шкафа, если они установлены в один элемент кухонного гарнитура.

### Осторожно:

Подключение к электросети должно быть надлежащим образом заземлено в соответствии с действующими нормами, в противном случае прибор может не работать.

Скачки напряжения могут привести к повреждению системы управления (как и в любом другом электроприборе).

Храните гарантийный талон или технический паспорт прибора вместе с данным руководством на протяжении всего срока службы прибора. В этих документах содержится важная информация.





### 2.1 ЭЛЕМЕНТЫ УПРАВЛЕНИЯ

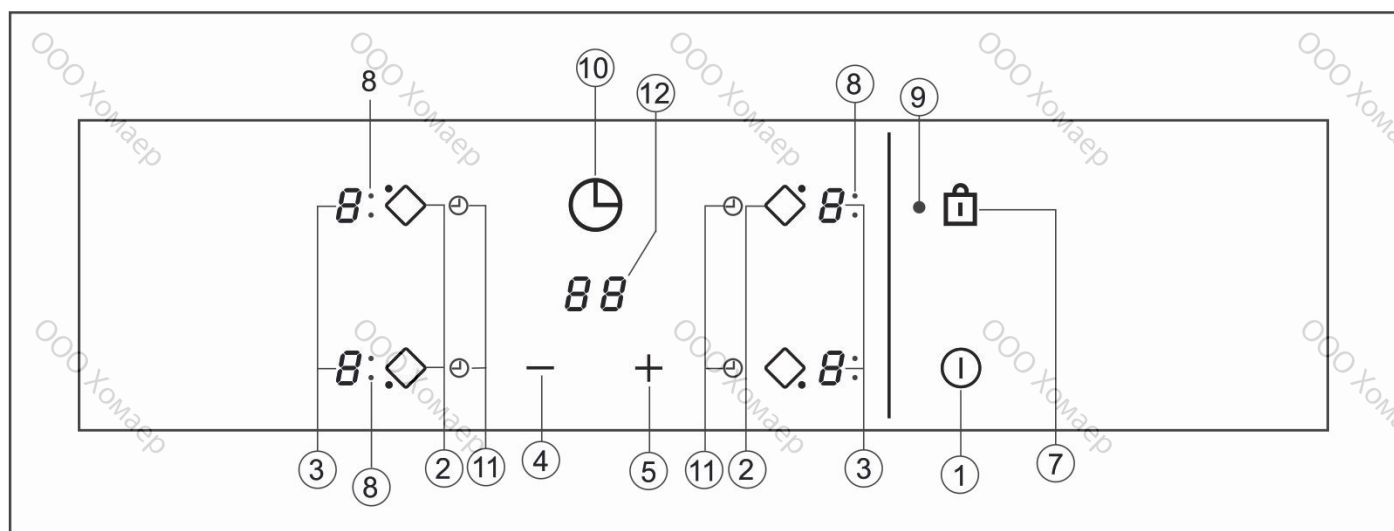
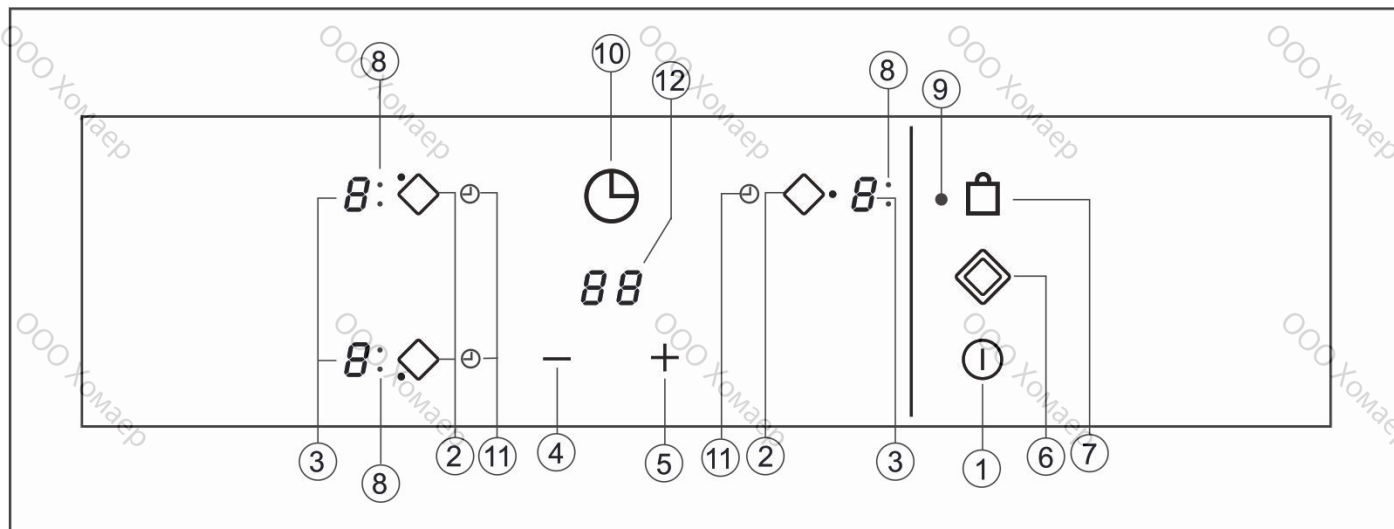

1. Сенсорная кнопка ВКЛ/ВЫКЛ.
2. Сенсорные кнопки выбора варочной зоны.
3. Дисплеи мощности и/или остаточного тепла\*.
4. Сенсорная кнопка увеличения мощности.
5. Сенсорная кнопка уменьшения мощности.
6. Сенсорная кнопка выбора двойной конфорки (двойная варочная зона).
7. Сенсорная кнопка блокировки остальных сенсорных кнопок.
8. Индикатор двойной варочной зоны (только рядом с двойными конфорками)\*.
9. Значок блокировки\*.
10. Сенсорная кнопка таймера.
11. \*Значок установленного времени для варочной зоны.
12. \*Дисплей таймера.

\* отображается только при активации.

## 2 ИСПОЛЬЗОВАНИЕ ПРИБОРА



Управление прибором осуществляется при помощи сенсорных кнопок. Для активации выбранной функции не требуется прилагать особых усилий, все, что Вам потребуется – нажать кончиком пальца на соответствующую сенсорную кнопку.

Каждое действие сопровождается звуковым сигналом.

### 2.2 ВКЛЮЧЕНИЕ ПРИБОРА

При первом подключении прибора он будет заблокирован, и на панели будет гореть соответствующий значок (9). Для снятия блокировки нажмите и удерживайте кнопку блокировки  (7) пока значок (9) не погаснет.

1. Нажмите и удерживайте сенсорную кнопку включения  (1) как минимум 1 секунду.

Сенсорная панель управления будет активирована, на всех дисплеях мощности (3) появится «0» с уровнем яркости 50%.



Если перед включением на какой-либо зоне была включена индикация остаточного тепла, то на дисплее вместо «0» будет отображаться «Н».



Если в течение 10 секунд не будет выполнено никаких действий, то сенсорная панель автоматически отключится.

### 2.3 ВКЛЮЧЕНИЕ ВАРОЧНОЙ ЗОНЫ

После активации сенсорной панели управления при помощи сенсорной кнопки  (1) на дисплеях варочных зон (3) будет отображаться «0».

1. Нажмите сенсорную кнопку выбранной варочной зоны (2). Соответствующий индикатор мощности (3) активируется, а его яркость увеличится.

2. При помощи сенсорной кнопки  или  (4/5) установите необходимый уровень мощности.

Сенсорные кнопки  и  работают циклически, поэтому, если Вы будете удерживать их в нажатом положении, то показатели мощности будут меняться с интервалом в 0,5 сек.

За один раз можно выбрать только одну варочную зону.



#### Внимание:

**Для использования варочной зоны ее необходимо сначала выбрать. Когда Вы решите использовать варочную зону, проверьте яркость ее индикатора мощности. После выбора варочной зоны яркость индикатора мощности повышается.**

#### Быстрое включение на максимальной мощности:

После того, как Вы выбрали варочную зону, нажмите на сенсорную кнопку  (4). Варочная зона будет активирована на максимальной мощности.



### 2.4 ВЫКЛЮЧЕНИЕ ВАРОЧНОЙ ЗОНЫ

1. Прежде всего необходимо выбрать варочную зону.

2. При помощи кнопки  (4) снизьте уровень мощности до 0.

#### Быстрое выключение:

i) нажмите и удерживайте кнопку выбора в течение 2 секунд, и соответствующая варочная зона отключится.

ii) при одновременном нажатии сенсорных кнопок  и  (4/5) варочная зона быстро отключается.



### 2.5 ИНДИКАТОР ОСТАТОЧНОГО ТЕПЛА

Когда стеклянная поверхность варочной зоны достигнет температуры, при которой появляется риск получения ожога, на дисплее мощности варочной зоны загорается индикатор «Н». Когда риск получения ожога исчезает:

- дисплей отключается (если прибор находится в режиме ожидания),
- или на дисплее отображается «0» (если прибор все еще работает).



#### Внимание:

При первом включении символ «Н» может появиться на дисплее мощности на короткое время. Это связано с настройкой прибора и не означает, что варочная зона горячая.



#### Внимание:

Индикатор «Н» предназначен для обеспечения безопасности. Даже если электричество было отключено долгое время, то после его включения индикатор «Н» появится на дисплее.



### 2.6 ВЫКЛЮЧЕНИЕ ПРИБОРА

Вы можете выключить прибор в любой момент времени нажав сенсорную кнопку общего включения/выключения  (1). В режиме ожидания для горячих зон появится индикатор «Н». Остальные элементы панели погаснут.

### 2.7 ДВОЙНАЯ ВАРОЧНАЯ ЗОНА

Если Ваш прибор оснащен данной функцией, двойная варочная зона позволяет использовать внутреннее кольцо или, в добавление, внешнее кольцо конфорки в зависимости от размера сковороды или кастрюли.

### -ВКЛЮЧЕНИЕ ДВОЙНОЙ ВАРОЧНОЙ ЗОНЫ

- Выберите соответствующую варочную зону.
- Установите необходимый уровень мощности (от 1 до 9) при помощи сенсорных кнопок  и  (4/5).
- Нажмите на сенсорную кнопку двойной варочной зоны  (6) для активации данной функции. После активации двойной варочной зоны загорится индикатор (8).

### -ВЫКЛЮЧЕНИЕ ДВОЙНОЙ ВАРОЧНОЙ ЗОНЫ

- Выберите зону, для которой ранее была активирована двойная варочная зона.
- Нажмите сенсорную кнопку двойной варочной зоны  (6) для отключения данной функции. После отключения двойной варочной зоны индикатор (8) погаснет.

### 2.8 БЛОКИРОВКА СЕНСОРНЫХ КНОПОК ВАРОЧНОЙ ПАНЕЛИ

В целях предотвращения нежелательного вмешательства в работу прибора Вы можете заблокировать весь прибор за исключением кнопки вкл./выкл. Это делается при помощи сенсорной кнопки блокировки  (7). Данная функция весьма полезна для обеспечения безопасности детей. При активации блокировки загорается индикатор (9).

Однако, помните, что если сенсорная панель управления включена, прибор может быть выключен при помощи кнопки  (1), даже при активированной блокировке (горит индикатор (9)).

С другой стороны, если сенсорная панель управления выключена, функция блокировки не позволит использовать кнопку вкл./выкл.  (1).





Для отключения функции блокировки еще раз нажмите сенсорную кнопку блокировки  (7). Индикатор (9) погаснет, а сенсорная панель управления будет готова к использованию.

### Защита от детей

Функция защиты от детей отличается и более сложна, чем функция блокировки кнопок. Пользователь может активировать блокировку при помощи одной кнопки. Для включения защиты от детей требуется нажать последовательность кнопок. Защита от детей помогает не позволить детям включить прибор.

### Активация защиты от детей:

1. Включите прибор при помощи кнопки вкл./выкл. (1).
2. Выбирать какую-либо варочную зону не требуется. Убедитесь, что ни одна из зон не выбрана, а затем одновременно нажмите и удерживайте в течение 3 секунд сенсорные кнопки увеличения уровня мощности  (5) и уменьшения уровня мощности  (4). По окончании данного времени раздастся краткий звуковой сигнал.
3. После краткого звукового сигнала нажмите кнопку блокировки  (7) (не обязательно удерживать ее нажатой долгое время). Раздастся длинный звуковой сигнал и функция защиты от детей будет активирована, а на всех дисплеях появится индикатор «L».

Если при включенной защите от детей пользователь нажмет на какую-либо сенсорную кнопку (в том числе и кнопку вкл./выкл.), индикатор «L» начнет мигать.





### Внимание:

Статус функции защиты от детей не сохраняется. Если прибор будет отключен от электросети, то при возвращении подключения функция защиты от детей будет деактивирована.

### Отключение защиты от детей:

Для отключения функции защиты от детей, она должна быть предварительно активирована, а на

всех дисплеях мощности должен светиться индикатор «L».

1. Нажмите и удерживайте в течение 3 секунд сенсорные кнопки увеличения уровня мощности  (5) и уменьшения уровня мощности  (4). По окончании данного времени раздастся краткий звуковой сигнал.
2. После краткого звукового сигнала нажмите кнопку блокировки  (7) (не обязательно удерживать ее нажатой долгое время). Раздастся длинный звуковой сигнал и функция защиты от детей будет отключена, а индикатор «L» погаснет.

## 2.9 БЫСТРОЕ ПРИГОТОВЛЕНИЕ

### (Автоматический запуск приготовления)

Данная функция упрощает процесс приготовления, так как Вам при этом присутствовать не требуется. Сенсорная панель управления позволяет запрограммировать одну из варочных зон на максимальную мощность и постепенное ее снижение до необходимого уровня (заданный пользователем) через определенный промежуток времени (см. таблицу 1).

Уровень мощности	Функция автоматического запуска приготовления (сек.)
0	0
1	60
2	180
3	288
4	390
5	510
6	150
7	210
8	270
9	-

### -ВКЛЮЧЕНИЕ ФУНКЦИИ АВТОМАТИЧЕСКОГО ЗАПУСКА ПРИГОТОВЛЕНИЯ

1. Выберите одну из варочных зон.
2. Установите уровень мощности на 9, а затем нажмите на сенсорную кнопку (5). После этого уменьшите уровень мощности до необходимого значения (например, 6).

## 2 ИСПОЛЬЗОВАНИЕ ПРИБОРА



Когда функция автоматического приготовления начнет свою работу, на дисплее загорится индикатор «А» и установленный уровень мощности.

### -ВЫКЛЮЧЕНИЕ ФУНКЦИИ АВТОМАТИЧЕСКОГО ЗАПУСКА ПРИГОТОВЛЕНИЯ

Вы можете отключить данную функцию как минимум через 10 секунд после начала ее работы:

1. Выберите варочную зону.
2. Нажимайте сенсорную кнопку  $\oplus$  (5) до тех пор, пока уровень мощности не поднимется до значения 9 – функция автоматического запуска приготовления будет отключена.

### 2.10 ТАЙМЕР

Данная функция упрощает приготовление блюда, так как Вам не требуется присутствовать на протяжении всего процесса: по истечению заданного времени запрограммированная варочная зона отключится автоматически. Каждая варочная зона оснащена отдельным таймером, что позволяет программировать все зоны одновременно.

В некоторых моделях Вы можете использовать часы в качестве таймера для варочных зон и устанавливать промежутки времени от 1 до 99 минут. Вы можете запрограммировать одновременно все варочные зоны по отдельности.

### УСТАНОВКА ТАЙМЕРА ДЛЯ ОДНОЙ ВАРОЧНОЙ ЗОНЫ

1. Выберите варочную зону, для которой Вы хотите установить таймер.
2. При помощи сенсорных кнопок  $\ominus$  и  $\oplus$  (4/5) установите для этой зоны уровень мощности от 1 до 9.
3. Нажмите сенсорную кнопку часов  $\odot$  (10). На дисплее таймера (12) отобразится «00». Дисплей программируемой варочной зоны (11) будет мигать.

4. Сразу после этого при помощи сенсорных кнопок  $\ominus$  и  $\oplus$  (4/5) задайте время приготовления от 1 до 99 минут.

Когда индикатор мощности (3) перестанет мигать, автоматически начнется обратный отсчет времени. Дисплей запрограммированной варочной зоны (11) будет продолжать мигать.

Когда значение на часах достигнет «01», обратный отсчет времени продолжится в секундах.

По истечению заданного времени приготовления запрограммированная варочная зона отключится, а часы в течение нескольких секунд будут издавать звуковые сигналы. На дисплее таймера рядом с отключенной варочной зоной будет отображаться мигающее «00».

Если Вы хотите одновременно запрограммировать другую варочную зону, повторите шаги 3 и 4.

Если отключившаяся варочная зона горячая, то на ее дисплее загорится индикатор «Н», а в противном случае – «0». Для отключения звукового сигнала нажмите на любую сенсорную кнопку.

### ИЗМЕНЕНИЕ УСТАНОВЛЕННОГО ВРЕМЕНИ

Для изменения установленного времени таймера необходимо нажать на сенсорную кнопку запрограммированной варочной зоны (2), чтобы выбрать ее, а затем – на кнопку часов  $\odot$  (10). После этого Вы можете просмотреть и при желании изменить установленное время.

### ОТКЛЮЧЕНИЕ ТАЙМЕРА

Если Вы хотите отключить таймер до истечения установленного промежутка времени:

1. Выберите варочную зону и нажмите на кнопку часов  $\odot$  (10).
2. При помощи кнопки  $\ominus$  (4) уменьшите значение времени до «00». Таймер отключен.

## 2 ИСПОЛЬЗОВАНИЕ ПРИБОРА



### Альтернативный метод:

Выберите варочную зону и нажмите и удерживайте кнопку таймера в течение 2 секунд – таймер соответствующей зоны будет отключен.

### 2.11 ФУНКЦИЯ ЗАЩИТНОГО ОТКЛЮЧЕНИЯ

Если в результате ошибки одна или несколько варочных зон не выключаются, прибор автоматически отключится через определенный промежуток времени (см. таблицу 2).

Уровень мощности	Максимальное время работы (час)
1	10
2	5
3	5
4	4
5	3
6	2
7	2
8	2
9	1

При активации функции защитного выключения на дисплее отображается «0», если температура стеклянной поверхности не опасна для пользователя, и «Н» - если существует риск ожога.

Для повторного подключения прибора выключите его при помощи кнопки вкл.\выкл.  (1), а затем снова включите прибор.

 **Панель управления нагревательными элементами всегда должна оставаться сухой и чистой.**

 **В случае возникновения проблем или неполадок, не описанных в настоящем руководстве, отключите прибор от электросети и обратитесь в сервисный центр.**



### 3.1 РЕКОМЕНДАЦИИ ПО ИСПОЛЬЗОВАНИЮ СТЕКЛОКЕРАМИЧЕСКОГО ПОКРЫТИЯ

- Используйте кастрюли и сковороды с толстым и плоским дном.
- Не рекомендуется использовать посуду, диаметр дна которой меньше показанной варочной зоны.
- Не двигайте кастрюли и сковороды по стеклянной поверхности, чтобы не поцарапать ее.
- Стекло прибора может выдержать удары крупной посудой без острых краев, но все старайтесь не допускать сильных ударов.
- Во избежание повреждения стеклокерамической индукционной поверхности старайтесь не двигать кастрюли и сковороды по стеклу, а также следите, чтобы дно посуды было чистым и ровным.

**⚠ Старайтесь не рассыпать сахар или продукты, содержащие сахар, на горячую стеклянную поверхность, т.к. это может повредить ее.**

### 3.2 ЧИСТКА И ОБСЛУЖИВАНИЕ

Для поддержания прибора в рабочем состоянии выполняйте его очистку при помощи соответствующих продуктов и инструментов после того, как прибор остынет. Это упростит задачу по чистке и поможет избежать скопления грязи. Не используйте жесткие чистящие средства или приборы, которые могут поцарапать поверхность, а также паровое оборудование.

Легкое загрязнение, не прилипшее к поверхности, можно удалить влажной тряпочкой с мягким моющим средством или при помощи теплой мыльной воды. Однако, для удаления более устойчивых пятен и грязи используйте специализированные чистящие средства для керамических варочных панелей, при этом строго соблюдайте инструкции на упаковке средства. Пригоревшие остатки пищи можно удалить при помощи скребка с лезвием. Небольшое изменение цвета прибора может быть вызвано ис-

пользованием кастрюль и сковород, на дно которых налипли сухие остатки пищи, а также наличием грязи между стеклом и дном посуды во время приготовления.

Такие остатки можно удалить при помощи никелевой мочалки с водой или специальным средством для керамических варочных панелей. Пластиковые объекты, сахар или продукты с высоким содержанием сахара, которые расплавились на поверхности прибора, следует удалять незамедлительно и при помощи скребка.

Металлический блеск на поверхности прибора может появиться в результате перемещения металлических кастрюль и сковород по стеклянной поверхности. Такие следы можно удалить при помощи специализированного чистящего средства для стеклокерамических варочных панелей, хотя может потребоваться выполнить процедуру очистки несколько раз.

**⚠ Внимание:**  
Используйте скребок с осторожностью. Острое лезвие может стать причиной травмы!

**⚠ При неправильном использовании скребка лезвие может сломаться, а его фрагменты могут застрять между уплотнителем и стеклом. В подобном случае не пытайтесь вытащить фрагмент лезвия руками, а аккуратно воспользуйтесь пинцетом или ножом с тонким кончиком (см. рис. 3).**

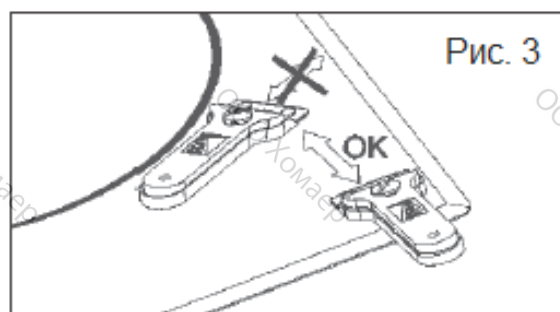



**!** Используйте лезвие только на керамической поверхности и старайтесь избегать контакта со стеклом, чтобы избежать появления царапин.

**!** Используемое лезвие должно быть в идеальном состоянии. Если оно каким-либо образом повреждено, сразу же замените его.

**!** По окончании использования скребка задвиньте лезвие и заблокируйте его (см. рис.4).



**!** Кастрюля или сковорода могут прилипнуть к стеклу, если между дном посуды и поверхностью варочной зоны расплавилось какое-либо вещество. Не пытайтесь поднять посуду, когда варочная зона холодная! В результате этого стекло может треснуть.

**!** Не наступайте и не облакачивайтесь на стекло, т.к. оно может разбиться и травмировать Вас. Не используйте стекло как подставку для каких-либо предметов.

Производитель оставляет за собой право вносить в свои руководства изменения, которые покажутся необходимыми или полезными, но не влияющие на основные свойства прибора.





Прежде чем звонить в сервисный центр, выполните проверки, описанные далее.

### **Прибор не работает:**

Убедитесь, что кабель питания вставлен в розетку.

### **Посуда прилипла к стеклянной поверхности:**

Если между дном посуды и стеклянной поверхностью находится расплавленное вещество, установите для варочной зоны максимальный уровень мощности и попробуйте отделить посуду от поверхности.

### **Ошибка F1**

Если какая-либо из сенсорных кнопок активна более 10 секунд, возникает данная ошибка и на дисплее появляется «F1». Эта ошибка может возникать по различным причинам. Например, на одной из сенсорных кнопок может находиться какой-либо предмет (вилка, нож и т.д.). Убедитесь, что на панели управления нет посторонних предметов, и протрите стекло прибора сухой тряпочкой. Если ошибка сохраняется, вытащите вилку кабеля питания из розетки или отключите предохранитель на 10 секунд.

### **Ошибка F2**

Если одновременно оказываются нажаты более 2 сенсорных кнопок, возникает данная ошибка и на дисплее появляется «F2».

### **Возможные причины ошибки:**

- На панели управления может находиться объект (кастрюля и т.д.) или вода (вытекшая из кастрюли), которые закрывают более 2 сенсорных кнопок.
- На панель управления может воздействовать тепло или пар (из духового шкафа, установленного под варочной панелью).

Убедитесь, что на сенсорных кнопках нет посторонних предметов, и выключите все источники пара и тепла. После этого протрите стеклянную поверхность прибора сухой тряпочкой. Если после этих действий ошибка сохраняется, вытащите вилку кабеля питания из розетки или отключите предохранитель на 10 секунд.

### **Ошибка EC**

На панели управления появляется сообщение «FC», а варочные зоны отключаются. Перегрев электронных компонентов. Оставьте прибор на некоторое время, чтобы он остыл.

## 5 СЕРВИСНЫЙ ЦЕНТР



Любые работы по ремонту прибора должны выполняться квалифицированным специалистом из авторизованного производителем сервисного центра. При звонке в сервисный центр сообщите полные сведения о приборе (модель, тип, серийный номер). Эту информацию Вы можете найти на заводской табличке, прикрепленной к прибору (1.1.1).



### ЗАЩИТА ОКРУЖАЮЩЕЙ СРЕДЫ

Материалы, используемые для упаковки данного прибора, могут быть переработаны. Утилизируйте упаковку в соответствующие контейнеры, предоставленные муниципальными властями – примите участие в переработке и защитите окружающую среду.



Ваш прибор также содержит большое количество перерабатываемых материалов. Этот символ означает, что с данным изделием нельзя обращаться, как с обычными бытовыми отходами.

Переработка электроприборов, организованная производителем, выполняется в оптимальных условиях и в соответствии с Директивой ЕС 2002/96/ЕС по утилизации отходов электрического и электронного оборудования.

Для получения более подробной информации об утилизации этого изделия обратитесь к местным властям, в службу утилизации отходов или в магазин, в котором изделие было приобретено.

Благодарим Вас за помощь в защите окружающей среды.

