ECP35.31- 33.21- 31.21



COFFEE MAKER
MACCHINA DA CAFFÈ
MACHINE À CAFÉ
KAFFEEMASCHINE
KOFFIEZETAPPARAAT
CAFETERA

MÁQUINA DE CAFÉ
ΜΗΧΑΝΗ ΓΙΑ ΚΑΦΕ

KAFFEMASKIN

KAFFEMASKIN

KAFFEMASKINE

KAHVINKEITIN

КОФЕМАШИНА

КОФЕ ЖАСАҒЫШ

KÁVÉFŐZŐGÉP

KÁVOVAR

KÁVOVAR

EKSPRES DO KAWY

APARAT ZA KAVU

KAVNI APARAT

КАФЕМАШИНА

APARAT DE PREPARAT CAFEA

KAHVE MAKINESI

ماكينة قهوة

DeLonghi

IT

pag. 6

PT

pág. 54

RU

стр. 102

BG

стр.169

EN

page 14

EL

σελ 62

KZ

111-бет

RO

pag.178

FR

pag.22

NO

sid.70

HU

old. 121

TR

say.186

DE

S. 30

SV

sid. 78

CS

str. 129

AR

2

NL

pag. 38

DA

sid. 86

SK

str.137

ES

pág. 46

FI

siv. 94

PL

str.145

HR

str.153

SL

str.161

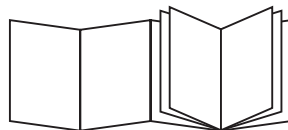

B

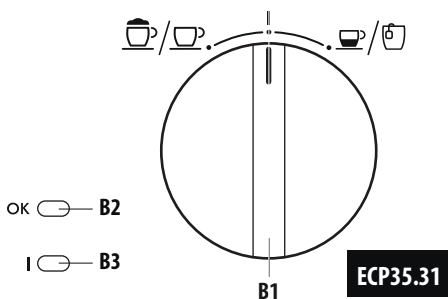

ECP35.31

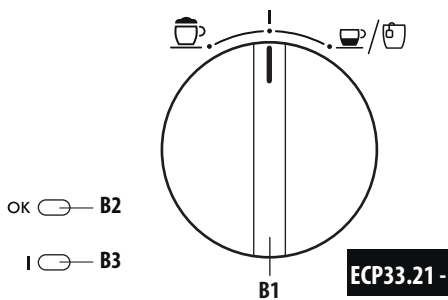

ECP33.21 - ECP31.21

C

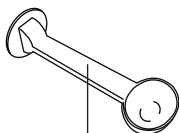
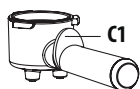

C5



C6*



C7*

A

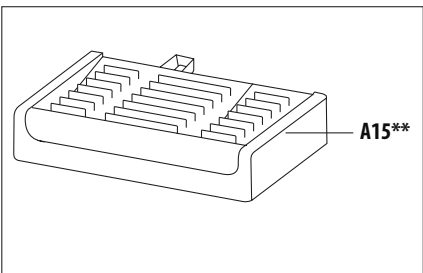
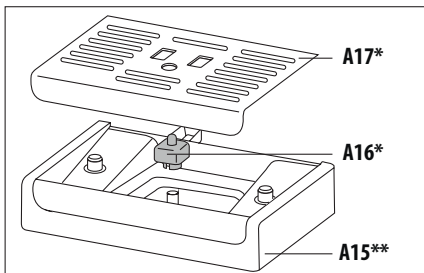
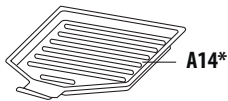
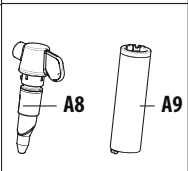
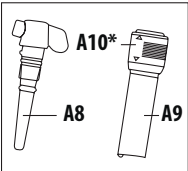
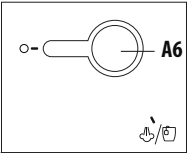
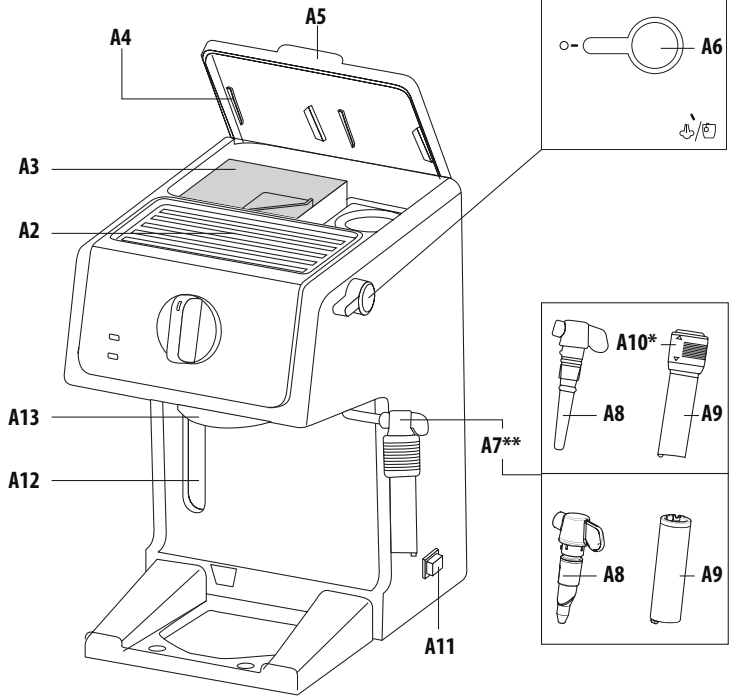
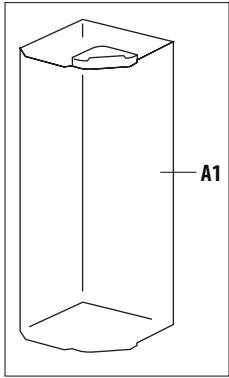

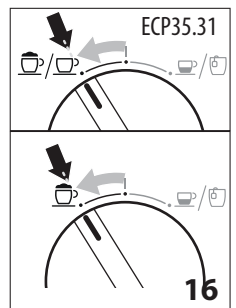
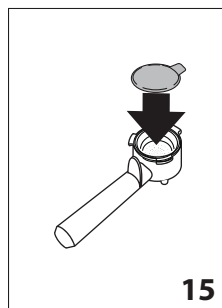
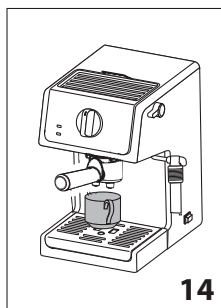
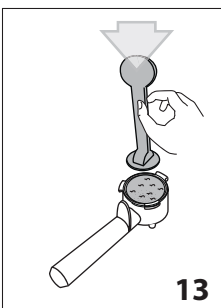
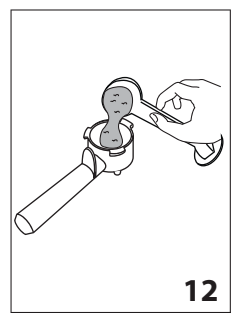
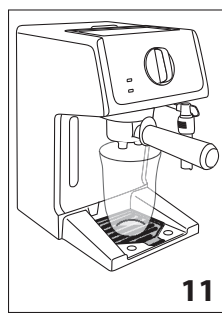
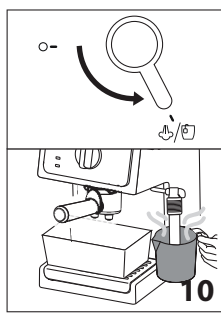
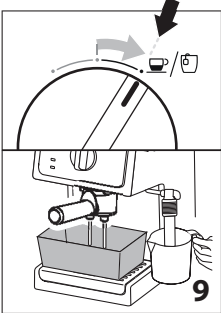
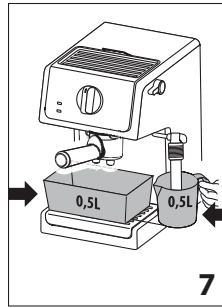
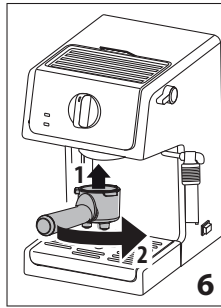
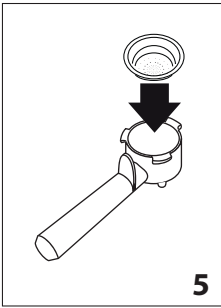
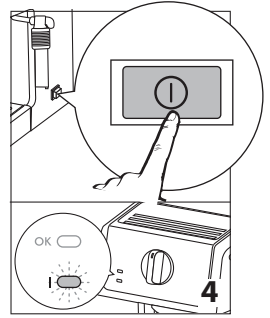
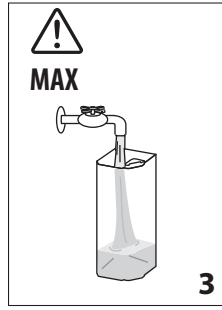
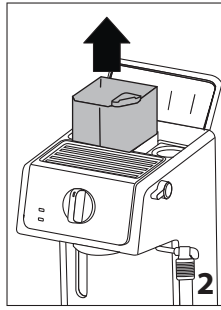
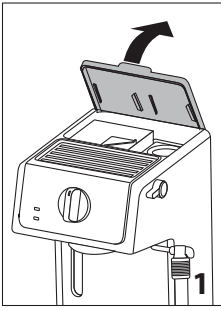

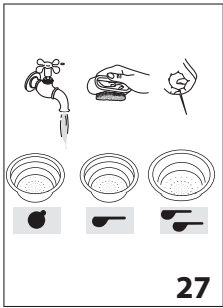
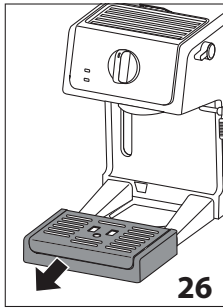
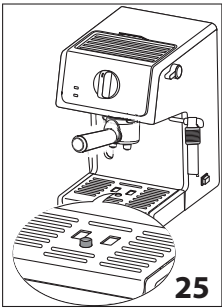
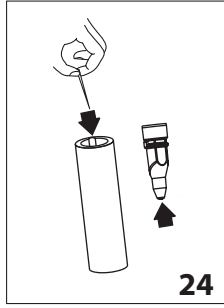
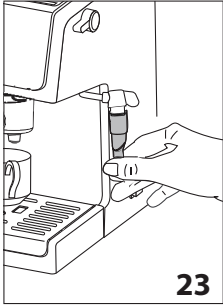
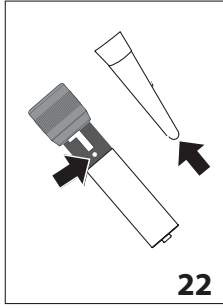
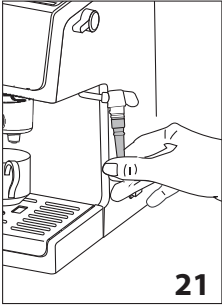
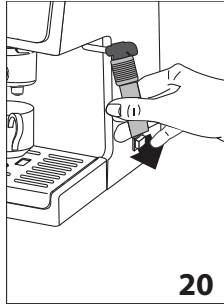
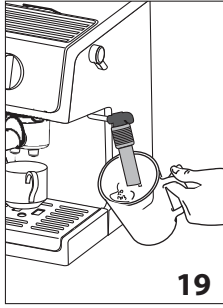
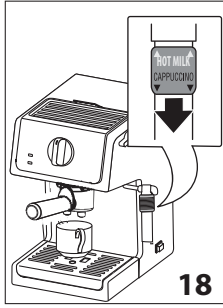
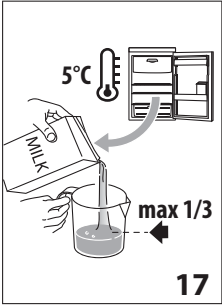

ОСНОВНЫЕ ПРАВИЛА БЕЗОПАСНОСТИ

- Прибором не могут пользоваться лица (включая детей) с ограниченными физическими, сенсорными или умственными способностями, а также не имеющие опыта и знаний. Исключением являются случаи, когда такие лица находятся под присмотром или были обучены безопасному пользованию прибором человеком, ответственным за их безопасность.
- Дети должны находиться под присмотром, чтобы они не могли играть с прибором.
- Не следует поручать детям выполнение очистки и обслуживание прибора, если они не находятся под присмотром.
- Ни в коем случае не погружайте прибор в воду для очистки.
- Этот прибор предназначен исключительно для применения в домашних условиях. Не предусмотрено его использование в следующих местах: в помещениях, предназначенных для приготовления пищи для персонала магазинов, в офисах и других рабочих местах, в агротуризмах, гостиницах, мотелях и в других структурах, предназначенных для приема гостей, в комнатах, сдаваемых в наем.
- Замена поврежденных вилки или шнура питания должна выполняться только службой технической поддержки компании во избежание возникновения какой-либо опасности.

ТОЛЬКО ДЛЯ ЕВРОПЕЙСКИХ РЫНКОВ:

- К пользованию настоящим прибором допускаются дети от 8 лет и старше, если они находятся под присмотром или получили инструкции по безопасному применению прибора и осознают вытекающие из этого опасности. Относящиеся к компетенции пользователя, действия по очистке и обслуживанию не должны выполняться детьми. Исключение могут составлять дети в возрасте от 8 лет и старше, находящиеся под присмотром. Держите прибор и шнур питания в местах, недоступных для детей младше 8 лет.
- Прибором могут пользоваться люди с ограниченными физическими, сенсорными или умственными способностями, а также люди, не обладающие необходимыми навыками, при условии, что они находятся под присмотром или получили инструкции о безопасном применении прибора и осознают существующие опасности.
- Дети не должны играть с прибором.

- Всегда отсоединяйте электрическое питание, если прибор остается без присмотра, а также перед его сборкой, разборкой или очисткой.



Поверхности, на которых изображен данный символ, нагреваются во время работы прибора (символ имеется только на некоторых моделях).

ПРЕДУПРЕЖДЕНИЯ ПО БЕЗОПАСНОСТИ



Опасно! Несоблюдение данных мер предосторожности может привести к опасному для жизни поражению электрическим током.

Так как прибор работает на электрическом токе, нельзя исключать, что он может вызвать удар электрическим током. Поэтому придерживайтесь следующих правил безопасности:

- Не касайтесь аппарата мокрыми руками или ногами.
- Не касайтесь штепсельной вилки мокрыми руками.
- Убедитесь в том, что к электрической розетке обеспечен свободный доступ, поскольку только в этом случае можно быстро выдернуть вилку из розетки в случае необходимости.
- Если необходимо вынуть вилку, держитесь только за нее. Ни в коем случае не тянуть за шнур, поскольку так можно его повредить.
- Чтобы полностью отключить прибор, выньте вилку из розетки.
- В случае повреждения аппарата не пытайтесь чинить его самостоятельно. Выключите прибор, извлеките вилку из розетки и обратитесь в службу технической помощи.
- До выполнения любой операции по очистке выключите прибор, извлеките вилку из розетки электропитания и позвольте ему охладиться.



Внимание! Несоблюдение предписаний может привести к травмам или к повреждению прибора.

Храните упаковочный материал (пластиковые пакеты, пенопласт) вдали от детей.



Опасность Ожога! Несоблюдение данных мер предосторожности может привести к ошпариванию или к ожогам.

Поскольку данный прибор вырабатывает горячую воду, во время его работы может образовываться водяной пар. Избегайте попадания под брызги воды или под струю горячего пара.

Использование, соответствующее предназначению

Этот аппарат предназначен для приготовления кофе и подогрева напитков.

Любое другое использование считается применением не по назначению, и, следовательно, является опасным. Изготовитель не несет ответственности за ущерб, полученный в результате использования прибора не по назначению.

Инструкция по использованию

Перед использованием прибора внимательно прочтите настоящую инструкцию. Несоблюдение требований инструкции может привести к травмам и повреждению прибора. Изготовитель не несет ответственности за ущерб, полученный вследствие несоблюдения требований инструкции по использованию.



Примечание.

Бережно храните данную инструкцию. Она должна сопровождать прибор и в случае передачи его другому владельцу.

Проверка прибора

После снятия упаковки проверьте целостность прибора и его комплектность. Не используйте прибор при обнаружении явных повреждений. Обратитесь в службу технической поддержки компании De'Longhi.

ОПИСАНИЕ

Описание прибора

(стр. 3 - А)

- A1. Съёмный бачок для воды
- A2. Подставка для чашек
- A3. Гнездо для бачка
- A4. Руководства для аксессуаров (фильтры для кофе)
- A5. Крышка
- A6. Ручка подачи пара/теплой воды
- A7. Капучинатор (**отличается в зависимости от модели)
- A8. Насадка для приготовления капучино
- A9. Податчик
- A10. Диск выбора режимов капучинатора (*только в некоторых моделях)

- A11. Переключатель ON/OFF
- A12. Визир уровня воды в бачке
- A13. Выпускной канал бойлера
- A14. Подставка для кружек или чашек (*только в некоторых моделях)
- A15. Поддон - каплесборник (**отличается в зависимости от модели)
- A16. Индикатор уровня воды в поддоне - каплесборнике (*только в некоторых моделях)
- A17. Подставка для чашек (*только в некоторых моделях)

Описание панели управления

(стр.- 3-В)

- V1. Ручка выбора функции
- V2. Индикатор **OK**
- V3. Индикатор питания I

Описание принадлежностей

(стр.- 3 -С)

- C1. Фильтродержатель
- C2. Крема-фильтр, 1 кофе
- C3. Крема-фильтр, 2 кофе
- C4. Крема-фильтр чалды ESE
- C5. Дозатор для кофе/прессователь
- C6. Средство для удаления накипи (***)не включено, можно приобрести в центрах авторизованного обслуживания)
- C7. Фильтр смягчения воды (***)не включен, можно приобрести в центрах авторизованного обслуживания)

УСТАНОВКА ПРИБОРА



Внимание!

При установке прибора следует придерживаться следующих мер предосторожности:

- При попадании воды внутрь прибора возможно его повреждение.
Не устанавливайте прибор вблизи водопроводных кранов или мойки.
- В случае замерзания воды внутри прибора возможно его повреждение.
Не устанавливайте прибор в помещении, где температура может опуститься ниже точки замерзания.
- Разместите шнур питания так, чтобы предотвратить его повреждение острыми краями и избежать контакта с нагретыми поверхностями (напр., с электрическими плитками).
- В процессе работы прибора в окружающую среду выделяется тепло. После размещения прибора на рабочей поверхности убедитесь в наличии мини-

мум 3 см свободного пространства сбоку и сзади, а также свободного пространства не менее 15 см над кофемашиной.

Подключение прибора



Опасно!

Убедитесь в том, что напряжение в электрической сети соответствует значению, указанному на паспортной табличке в нижней части прибора.

Подключайте прибор только в розетку с исправным заземлением, установленную в соответствии со всеми правилами и рассчитанную на силу тока минимум 10 А. В случае несовместимости розетки и штепсельной вилки прибора обратитесь к квалифицированному персоналу для замены розетки.

НАПОЛНЕНИЕ БАЧКА ДЛЯ ВОДЫ





1. Откройте крышку прибора (рис. 1), затем извлеките бачок, потянув его вверх (рис. 2).
2. Наполните бачок свежей и чистой водой, не превышая отметку MAX. (рис. 3). Вставьте бачок обратно, слегка надавив на него таким образом, чтобы открылись клапаны, расположенные на дне бачка.
3. Существует более простой способ наполнения бачка без извлечения. Достаточно налить в него воду из графина.



Внимание!

Не включайте прибор без воды в бачке или без бачка. Проверьте уровень воды в баке посредством соответствующего визира (A12).

ПЕРВОЕ ВКЛЮЧЕНИЕ ПРИБОРА

1. Включите прибор, нажав на переключатель ON/OFF (рис. 4): загорается индикатор питания I.
2. Вставьте в держатель требуемый фильтр для кофе (рис. 5).
3. Вставьте держатель фильтра в машину, не наполняя его молотым кофе (рис. 6).
4. Установите емкость на 0.5 л под канал бойлера, и еще одну емкость на 0.5 л под капучинатор (рис. 7).
5. Дождитесь загорания индикатора **OK**(рис. 8), сразу после этого поверните переключатель в положение  /  (рис. 9) и слейте воду из фильтродержателя примерно на половину бачка.
6. Затем поверните рукоятку подачи пара в положение  /  (рис. 10) и слейте из капучинатора всю воду, оставшуюся в бачке.

- Установите рукоятку подачи пара в положение **0** и поверните переключатель в пол. **I** (STAND-BY);
- Опорожните обе емкости и установите их под каналом бойлера и капучинатором, затем повторите пункты 5-6-7.



Теперь прибор готов к применению.

Автоматическое отключение

Если устройство не используется в течение определенного периода (зависит от модели), оно автоматически отключается (индикатор питания гаснет).

Советы для получения более горячего кофе

Для получения эспрессо, имеющего необходимую температуру, рекомендуется предварительно разогреть устройство следующим образом:



- Включите прибор, нажав на переключатель ON/OFF (включается индикатор питания) (рис. 4), и вставьте держатель фильтра в прибор, не заполняя его молотым кофе (рис. 6).
- Установите чашку под держателем фильтра. Используйте ту же чашку, в которой готовится кофе, чтобы разогреть ее.
- Дождитесь включения индикатора **OK** (рис. 8) и сразу же поверните рукоятку переключателя в положение  /  (рис. 9), сливайте воду до выключения индикатора **OK**, затем прекратите подачу, установив переключатель в пол. **I**;
- Опорожните чашку, дождитесь включения индикатора **OK** и повторите ту же процедуру еще раз.

(При извлечении держателя фильтра возможен небольшой безопасный выброс пара).

Подставка для кружек или чашек (только модели ECR35.31 и ECR33.21)

При использовании кружек или высоких чашек (например, для приготовления жидкого кофе или латте маккиато), вытяните поддон - каплесборник и поместите чашку прямо на подставку (A14 - рис. 11). После приготовления напитка задвиньте обратно подставку.



КАК ПРИГОТОВИТЬ ЭСПРЕССО ИЗ МОЛОТОГО КОФЕ

- Вставьте фильтр для молотого кофе (C2 или C3) в держатель. Используйте фильтр  для приготовления одной чашку кофе, или фильтр  приготовления 2 чашек кофе;
- Если хотите приготовить одну чашку кофе, заполните фильтр порцией молотого кофе без горки с помощью

дозатора, около 7 гр. (рис. 12). Если же вы хотите приготовить две чашки кофе, заполните фильтр двумя порциями молотого кофе, с помощью дозатора, наполненного не доверху (около 6+6 гр). Наполняйте фильтр маленькими дозами во избежание его переполнения;



Внимание: Для обеспечения правильной работы перед наполнением фильтра следует всегда проверять, чтобы в нем не было остатков молотого кофе от предыдущего использования.

- Равномерно распределите молотый кофе и слегка нажмите придавителем (рис.13). Прессование молотого кофе очень важно для получения хорошего эспрессо. При избыточном надавливании кофе будет подаваться медленно, а пенка будет темной. При недостаточном надавливании кофе подается слишком быстро, а пенка светлого цвета образуется в небольших количествах;
- Удалите излишки кофе с кромки держателя фильтра и закрепите его на машине: с силой поверните рукоятку вправо (рис. 6) для предотвращения утечки воды;
- Установите чашку или чашки под носиками держателя фильтра (рис. 14). Рекомендуется нагревать чашки перед приготовлением кофе, ополаскивая их в небольшом количестве горячей воды;
- Убедитесь, что индикатор **OK** (рис. 8) включен (если он выключен, дождитесь его включения) и поверните переключатель в положение  / . После получения требуемого количества кофе, для прекращения подачи поверните ручку в пол. **I**;
- Чтобы снять держатель фильтра, поверните рукоятку справа налево;



Опасность ожогов! Во избежание разбрызгивания никогда не снимайте держатель фильтра при приготовлении кофе.

- Для отключения прибора нажмите на переключатель ON/OFF.

КАК ПРИГОТОВИТЬ ЭСПРЕССО С ИСПОЛЬЗОВАНИЕМ ЧАЛД

- Разогрейте прибор, как указано в разделе "Советы для получения более горячего кофе", установив держатель фильтра. Таким образом можно получить более горячей кофе;



Важное примечание: Используйте чалды, которые соответствуют стандарту ESE: указанному на упаковках с имеющимся следующим товарным знаком.

Стандарт ESE - это система, принятая самыми крупными производителями чалд, и позволяет легко и быстро приготовить эспрессо.





- Установите фильтр для кофе в чалдах (C4 ) в держатель фильтра;

3. Вставьте чалду в фильтр максимально по центру (рис.15). Всегда следуйте инструкциям, приведенным на упаковке чалд, для их правильной установки в фильтр;
4. Установите держатель на прибор, провернув его до упора (рис. 6);
5. Выполните действия, указанные в пунктах 5, 6 и 7 предыдущего раздела.

КАК ПРИГОТОВИТЬ КАПУЧИНО



1. Приготовьте эспрессо как указано в предыдущих разделах, используя достаточно большие чашки;
2. Установите переключатель в положение  (рис. 16) и дождитесь включения индикатора **OK**;
3. Затем налейте в резервуар около 100 г молока для каждой порции капучино. Молоко следует брать из холодильника (не горячее!). При выборе размера резервуара следует учитывать, что объем молока увеличится в 2-3 раза (рис. 17);

i **Важное примечание:** - рекомендуется использовать частично обезжиренное молоко при температуре холодильника.

4. **Только ЕСР 35.31:** Убедитесь, что диск выбора режимов капучинатора (A10) находится в пол. «КАПУЧИНО» (рис. 18);
5. Установите резервуар с молоком под капучинатором.
6. Дождитесь загорания индикатора **OK**. Включенный индикатор свидетельствует о том, что бойлер достиг идеальной температуры для подачи пара;
7. Откройте подачу пара, повернув рукоятку в положение /  на несколько секунд для слива воды, оставшейся в контуре. Закройте подачу пара;
8. Погрузите капучинатор в молоко на глубину около 5 мм (рис. 19) и поверните рукоятку подачи пара в положение / . После этого молоко начнет увеличиваться в объеме и переходить в пенообразное состояние;
9. При увеличении объема молока в два раза погрузите капучинатор глубже и продолжайте нагрев. По достижении требуемой температуры (идеальный уровень: 60°C), остановите подачу пара, повернув рукоятку в пол. **0** и установив переключатель в пол. **I**;
10. Разлейте вспененное молоко в чашки с ранее приготовленным кофе. Капучино готов: добавьте сахар по вкусу и, по желанию, нанесите немного шоколадной крошки.

i **Важное примечание:**

- Если необходимо приготовить несколько порций капучино, сначала нужно приготовить несколько чашек кофе и только после этого вспенить молоко для всех порций;

- Если необходимо приготовить кофе сразу после вспенивания молока, следует сначала охладить бойлер, в противном случае кофе будет пережженным. Для его охлаждения установите емкость под каналом бойлера, установите переключатель в пол. /  и сливайте воду, пока не погаснет индикатор **OK**. Верните переключатель в пол. **I**, а затем приготовьте кофе.

Рекомендуется подавать пар в течение не более 60 секунд и вспенивать молоко не более 3 раз подряд.

ПРИГОТОВЛЕНИЕ ЛАТТЕ МАККИАТО (ГОРЯЧЕЕ

МОЛОКО - ТОЛЬКО МОДЕЛЬ ЕСР35.31)



Для приготовления горячего молока без пенки придерживайтесь инструкций предыдущего раздела. Убедитесь, что диск выбора режимов капучинатора (A10) наведен на верхнюю позицию «ГОРЯЧЕЕ МОЛОКО».

ЧИСТКА КАПУЧИНАТОРА ПОСЛЕ КАЖДОГО ИСПОЛЬЗОВАНИЯ



Внимание! С целью поддержания чистоты рекомендуется чистить капучинатор всякий раз после использования.

Выполните следующие действия:

1. Выпустите пар в течение нескольких секунд (пункты 2, 6 и 7 раздела «Как приготовить КАПУЧИНО»), повернув рукоятку подачи пара в положение / . С помощью этой операции из капучинатора удаляются остатки молока. Выключите прибор, повернув рукоятку подачи пара в пол. **0** и установив переключатель в пол. **I**;
2. Подождите несколько минут, чтобы капучинатор охладился; затем поверните в наружную сторону и потяните вниз для того, чтобы вынуть его (рис. 20);

Модель ЕСР35.31





3. Снимите насадку направляя ее вниз (рис. 21);
4. Потяните вверх диск и убедитесь, что отверстия, показанные на рис. 22, не засорены. При необходимости очистите их с помощью булавки;
5. Заново вставьте насадку, переместите диск вниз и соедините капучинатор с насадкой, поворачивая и толкая его вверх, впрядь до стыковки.

Модели ЕСР33.21 и ЕСР31.21

3. Снимите насадку капучинатора направляя вниз (рис. 23).
4. Убедитесь, что отверстия в капучинаторе, показанные на рис. 24, не засорены. При необходимости очистите их с помощью булавки;

5. Заново вставьте насадку, переместите диск вниз и соедините капучинатор с насадкой, поворачивая и толкая его вверх, впрядь до стыковки.

ПОЛУЧЕНИЕ ГОРЯЧЕЙ ВОДЫ

1. Включите машину, нажав на переключатель ON/OFF (рис. 4). Дождитесь загорания индикатора **OK**.
2. Поместите емкость под капучинатором.
3. После включения индикатора **OK** установите селектор в пол.  /  и, одновременно, поверните рукоятку подачи пара в положение  / . Горячая вода начнет поступать из капучинатора;
4. Для прекращения подачи горячей воды поверните рукоятку подачи пара в положение **0** и установите селектор в пол. **I**.

Рекомендуется подача воды в течение не более 60 секунд.

ЧИСТКА

Чистка прибора

Следующие части машины необходимо периодически прочищать:

- стаканчик каплесборник (A15)
- фильтры для кофе (C2, C3 и C4);
- канал бойлера (A13);
- емкость для воды (A1);
- капучинатор (A7), как указано в разделе «Чистка капучинатора после каждого использования»;



Внимание!

- Не используйте для очистки прибора растворители, абразивные моющие средства или алкоголь.
- Не используйте металлические предметы для удаления наслоений или отложений кофе, чтобы не поцарапать металлические или пластмассовые поверхности.



Опасно! При очистке ни в коем случае не опускайте прибор в воду, поскольку он питается от электросети.



Важное примечание:

Если машина не использовалась в течение более чем трех-четырех дней, то перед ее использованием рекомендуется провести очистку, как указано в разделе "Первое включение прибора".

Промывка стаканчика каплесборника



Модели ESP35.31 и 33.21: Внимание!

Стаканчик каплесборник имеет плавающий индикатор (красного цвета) уровня содержания воды. Прежде, чем этот индикатор начнет выступать из поддона для чашек

(рис. 25), необходимо опустошить и очистить поддон, в противном случае вода перельется через край и повредит машину, опорную плоскость и окружающие детали.

1. Снимите поддон (рис. 26);
2. **Модели ESP35.21 и 33.21:** Снимите решетку для сбора капель, слейте воду и промойте тряпкой; затем соберите стаканчик каплесборник. Извлеките подставку для кружек или чашек (A14), помойте водой, высушите и заново вставьте;
3. Вставьте стаканчик каплесборник обратно.

Чистка фильтров для кофе

Регулярно очищайте фильтры для кофе, ополаскивая их под проточной водой. Убедитесь, что отверстия не засорены, в противном случае, очистите их с помощью иглы (рис. 27).

Очистка выпускного канала бойлера

После приготовления каждых 200 чашек кофе, нужно почистить лоток бойлера, подавая из него примерно 0,5 л воды.



Очистка бачка для воды



1. Лоток бойлера нужно мыть периодически (один раз в месяц) и при каждой замене фильтра для смягчения воды (C7, *если имеется) посредством влажной ткани и мягкого чистящего средства;
2. Снимите фильтр (*если имеется) и сполосните его под струей воды;
3. Поставьте фильтр (*если имеется), заполните бачок свежей водой и поставьте его на место;
4. (Только для моделей с фильтром для смягчения воды) Выполните подачу 100мл воды.



УДАЛЕНИЕ НАКИПИ

Рекомендуется удалять накипь после приготовления приблизительно 200 чашек кофе. Рекомендуется использовать средство для удаления накипи De'Longhi (C6*), которое имеется в продаже.

Выполните следующие действия:

1. Наполните бачок водным раствором средства для удаления накипи, полученным согласно указаниям, приведенным на упаковке;
2. Нажмите кнопку ON/OFF;
3. Убедитесь, что держатель фильтра не установлен и установите резервуар под капучинатором;
4. Дождитесь загорания индикатора **OK**.
5. Установите переключатель в пол.  /  и выпустите около 1/4 раствора, содержащегося в бачке. Время от времени крутите рукоятку подачи пара в положение

 /  для того, чтобы позволить воде выйти из капучинатора. Затем прекратите подачу, установив переключатель в пол. I и оставьте раствор приблизительно на 5 минут.

6. Повторите пункт 5 еще 3 раза до опорожнения бачка;
7. Для удаления следов средства от накипи тщательно промойте бачок и наполните его свежей водой (без средства от накипи);
8. Установите переключатель в пол.  /  и сливайте воду до опорожнения бачка.
9. Повторите пункты 7 и 8.

ТЕХНИЧЕСКИЕ ДАННЫЕ

Напряжение питания

электросети см. маркировку на корпусе устройства

Потребляемая мощность:

“

Размеры ДхГхТ: 185x244(329)x305 мм

Давление: 15 бар

Емкость бачка для воды: 1.1 л

Длина шнура питания: 1300 мм

Вес: 3,8 кг

ТЕХНИЧЕСКИЕ ХАРАКТЕРИСТИКИ

Тип изделия см. маркировку на корпусе устройства

Модель: “

Напряжение: “

Частота: “

Мощность: “

Сделано в Китае для:

De'Longhi Appliances s.r.l.

via L.Seitz, 47 31100 Treviso Italy

Де'Лонги Апплайансиз с.р.л.

Виа Л. Зейц, 47 31100 Тревизо Италия

Импортер и ответственный за претензии потребителей на территории Таможенного Союза:

ООО «Делонги»

127055 Россия, г. Москва, ул. Суцёвская, д. 27, стр. 3

Тел. +7 (495) 781-26-76

Изделие использовать по назначению в соответствии с руководством по эксплуатации. Срок службы изделия составляет 2 года с даты продажи потребителю.

Дату изготовления изделия можно определить по серийному номеру, расположенному на корпусе изделия

(Сер. № ASSCC, где А – последняя цифра года изготовления, SS – производственная неделя, СС – дата печати, рассчитанная автоматически с 1992 г. Пример: Сер. № 30411, год изготовления – 2003, производственная неделя – 4)

EAC

УСТРАНЕНИЕ НЕПОЛАДОК

Ниже приводится список некоторых возможных неполадок.

Если неполадка не может быть устранена описываемыми способами, необходимо связаться со Службой Технической Поддержки.

ПРОБЛЕМА	ВОЗМОЖНЫЕ ПРИЧИНЫ	УСТРАНЕНИЕ НЕПОЛАДОК
Эспрессо не поступает	Нет воды в бачке	Заполните бачок для воды
	Закупорены выходные отверстия кофе на держателе фильтра	Очистите отверстия носиков на держателе фильтра
	Закупорен нагревательный душ эспрессо	Выполнить очистку, как описано в разделе "Очистка"
	Наличие накипи в водяном контуре	Выполните очистку от накипи как указано в разделе "Удаление накипи"
Кофе эспрессо капает с кромок держателя фильтра, а не с отверстий	Неправильно установлен или загрязнен держатель фильтра	Правильно закрепите держатель фильтра и поверните его с усилием до упора
	Уплотнитель нагревательного душа потерял эластичность или загрязнен	Замените уплотнитель на бойлера для приготовления эспрессо в Центре Технической поддержки
	Закупорены отверстия на носиках держателя фильтра	Очистите отверстия носиков на держателе фильтра
Эспрессо холодный	Индикатор ОК не горит в момент нажатия выключателя подачи кофе	Дождитесь загорания индикатора ОК.
	Предварительный нагрев не выполнен	Выполните предварительный нагрев, как указано в разделе "Советы для получения более горячего кофе"
	Чашки предварительно не нагреты	Нагрейте чашки горячей водой
	Наличие накипи в водяном контуре	Выполните очистку от накипи как указано в разделе "Удаление накипи"
Сильный шум насоса	Бачок для воды пустой	Заполните бачок
	Неправильно установлен бачок и клапан на дне не открыт	Слегка нажмите бачок, чтобы открыть клапан на дне
	В месте стыковки бачка имеются пузырьки воздуха	Следуйте инструкциям раздела "Подача горячей воды", пока не начнет поступать вода

Тёмная пенка кофе (медленно выходит из носика)	Молотый кофе слишком спрессован	Уменьшите прессование кофе
	Избыточное количество молотого кофе	Уменьшите количество молотого кофе
	Засорен канал бойлера эспрессо	Выполнить очистку, как описано в разделе "Очистка выпускного канала бойлера"
	Фильтр засорен	Выполнить очистку, как описано в разделе "Очистка фильтра"
	Помол кофе слишком мелкий или кофе слишком влажный	Используйте только молотый кофе для кофемашин эспрессо; убедитесь, что он не влажный
	Несоответствующее качество молотого кофе	Замените сорт молотого кофе
У кофе кислый вкус	Недостаточное ополаскивание после удаления накипи	После удаления накипи промойте прибор, как указано в разделе "Удаление накипи"
Не образуется пенка молока при приготовлении капучино	Модель ESP35.31: диск в положении "HOT MILK" (ГОРЯЧЕЕ МОЛОКО)	Модель ESP35.31: переместите диск в режим "КАПУЧИНО"
	Недостаточно холодное молоко	Молоко должно иметь температуру как в холодильнике
	Капучинатор загрязнен	Выполнить очистку как указано в разделе «очистка капучинатора»
	Наличие накипи в водяном контуре	Выполните очистку от накипи как указано в разделе "Удаление накипи"
Прибор отключается	Сработало автоматическое отключение	Нажмите кнопку ВКЛ/ВЫКЛ для повторного включения устройства
Прибор выключается через несколько секунд после включения	Переключатель режимов не находится в пол. I (standby)	Установите селектор в пол. I (standby), после чего нажмите на кнопку ON/OFF.